

控溫範圍200°C~480°C
烙鐵本體為936普通型專用
防靜電型須配合防靜電烙鐵本體

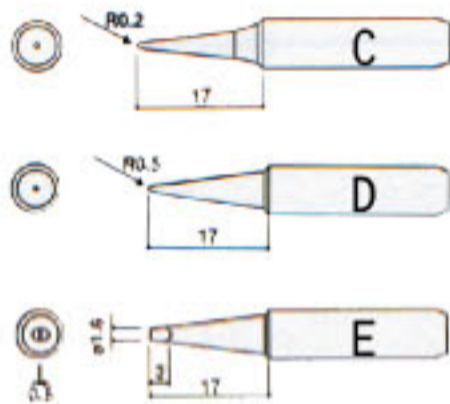

	產品編號	品名	規格	單位	價格
A	318-936	恆溫烙鐵組 普通型	60W 6組/箱	組	8250
	318-93650	恆溫烙鐵組 防靜電	60W ESD	組	9500
B	318-93651	烙鐵本體	907M型 50W	支	3500
C	318-93602	烙鐵頭 長尖型R0.2	I頭(M型專用)	支	450
D	318-93605	烙鐵頭 尖型 R0.5	B頭(M型專用)	支	450
E	318-93616	烙鐵頭 平型 1.6mm	D頭(M型專用)	支	450
	318-93657	發熱器	900M-H	組	950

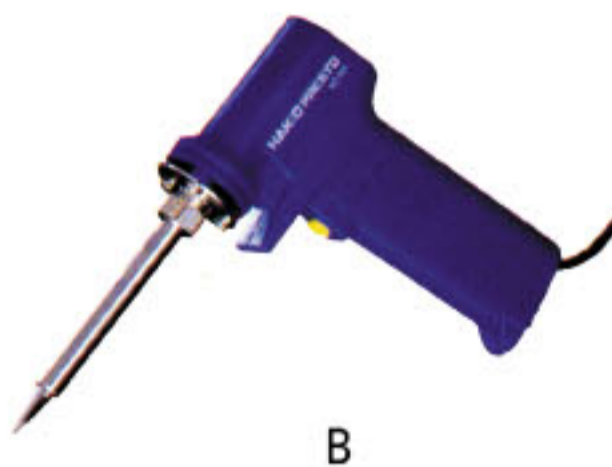

只需按扭，瓦數即能由20W提升至130W，
陶瓷發熱元件，絕熱層手柄不燙手，輕巧精密，使用舒適

	產品編號	品名	規格	單位	價格
A	318-H980	二段式烙鐵 筆型	20W/130W	支	1400
B	318-H981	二段式烙鐵 槍型	20W/130W	支	1650
C	318-H984	二段式烙鐵 筆型 附套	20W/130W	支	1500
D	318-H985	二段式烙鐵 槍型 附套	20W/130W	支	1750

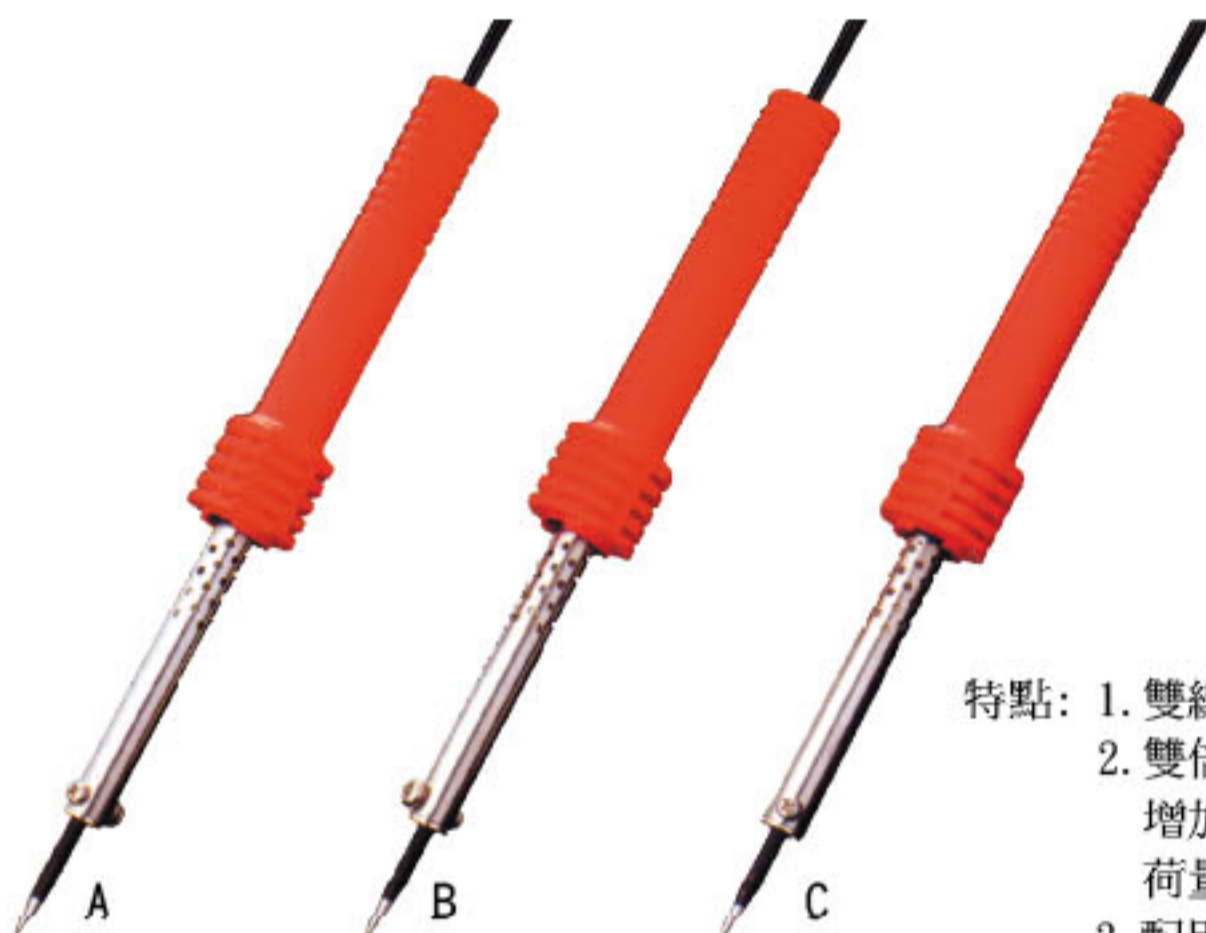

- 特點:
1. 雙線圈式發熱元件設計
 2. 雙倍長度鎳鉻絲防止局部溫度增加，並能減少50%的表面負荷量(W/cm²)，因此不容易折斷
 3. 配用黑色BB長壽焊嘴

產品編號	品名	規格	消耗功率	黑長壽焊嘴尺寸	長度	單位	價格
A 318-501	電烙鐵	紅柄501	30W	BB 4x70mm	205mm	支	550
B 318-502	電烙鐵	紅柄502	40W	BB 4x70mm	205mm	支	550
C 318-503	電烙鐵	紅柄503	60W	BB 6x85mm	238mm	支	625

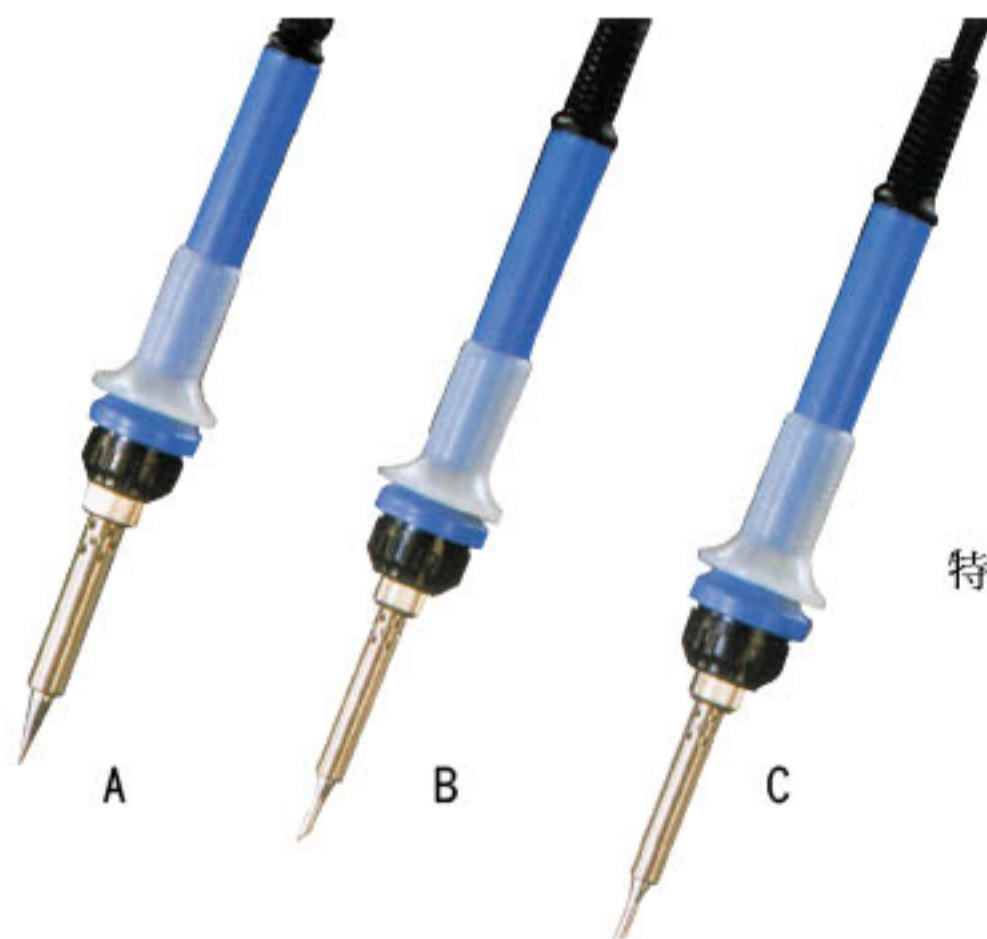

- 特點:
1. 手柄設計輕巧幼長
 2. 高度絕緣之棒狀陶瓷發熱元件減少手柄與焊嘴之間距離，操作靈活方便
 3. 特殊合金發熱元件印在凡土陶磁絕緣層上，經燒結而形成陶瓷主體，始發熱元件完全對空氣密封，減少氧化，延長壽命

產品編號	品名	規格	消耗功率	參考溫度	絕緣阻抗	重量(含電線)	長度	單位	價格
A 318-H452	陶瓷烙鐵		15W	370°C	200MΩ	47(120)/g	185mm	支	1400
B 318-H453	陶瓷烙鐵		20W	420°C	100MΩ	47(120)/g	185mm	支	1450
C 318-H454	陶瓷烙鐵		25W	450°C	100MΩ	57(130)/g	192mm	支	1625



烙鐵 陶瓷烙鐵

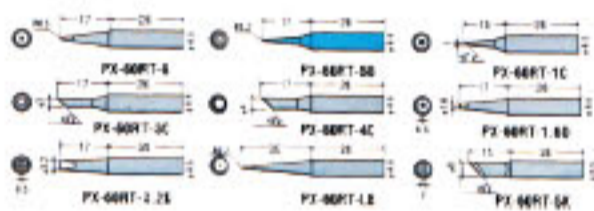
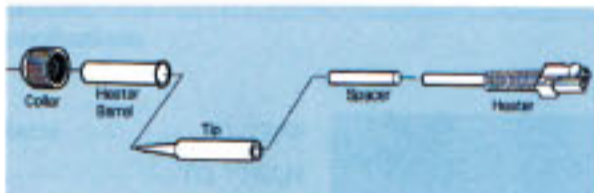
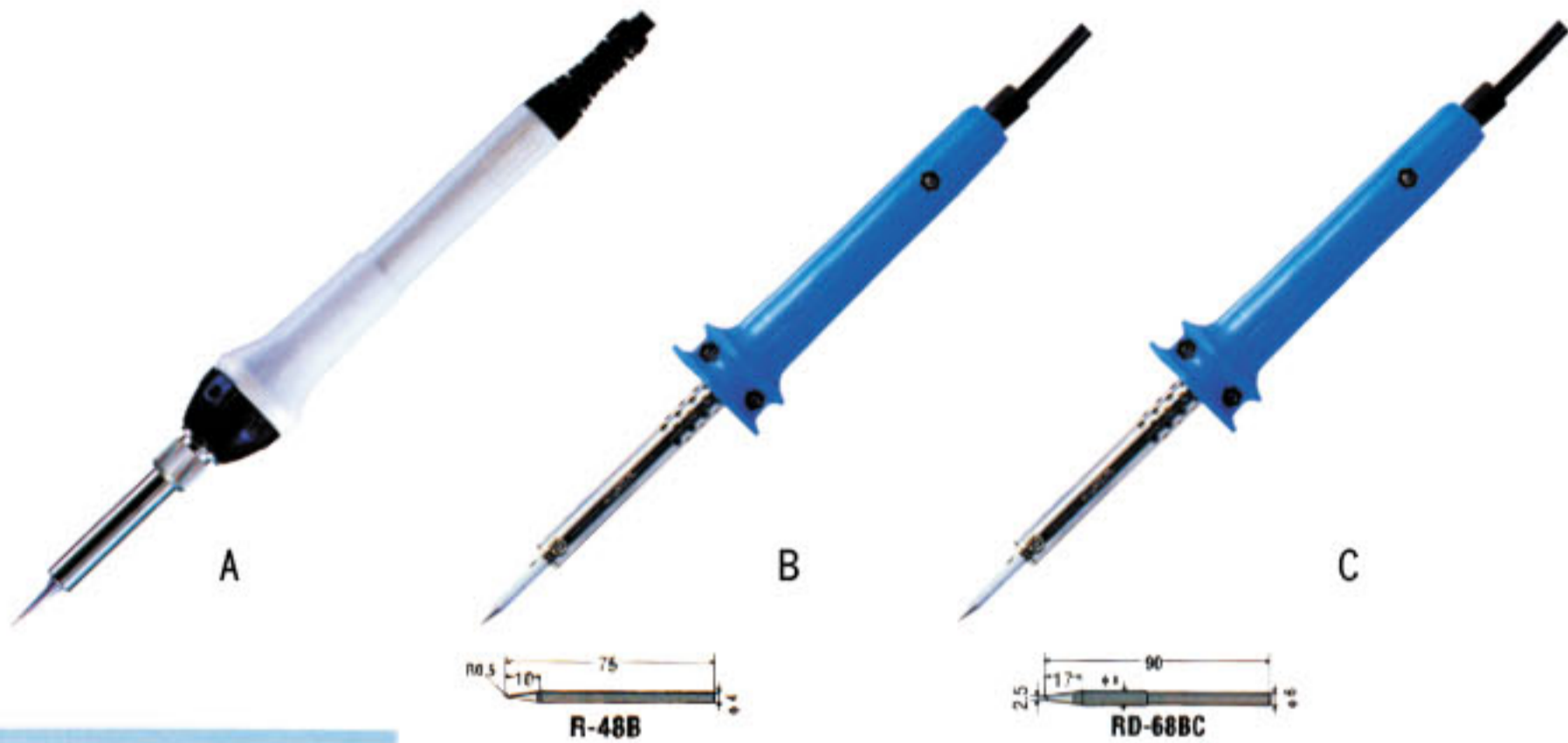

	產品編號	品名	規格	長度	單位	價格
A	315-CXR30	陶瓷烙鐵	22W	220mm	支	1250
	315-CXR40	陶瓷烙鐵	30W	220mm	支	1250
B	315-KS30	長壽型烙鐵	30W	205mm	支	550
	315-KS40	長壽型烙鐵	40W	205mm	支	575
C	315-KS60	長壽型烙鐵	60W	230mm	支	625



二段式烙鐵

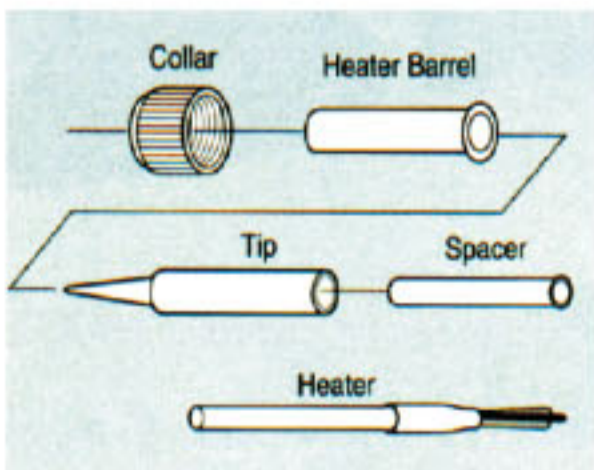
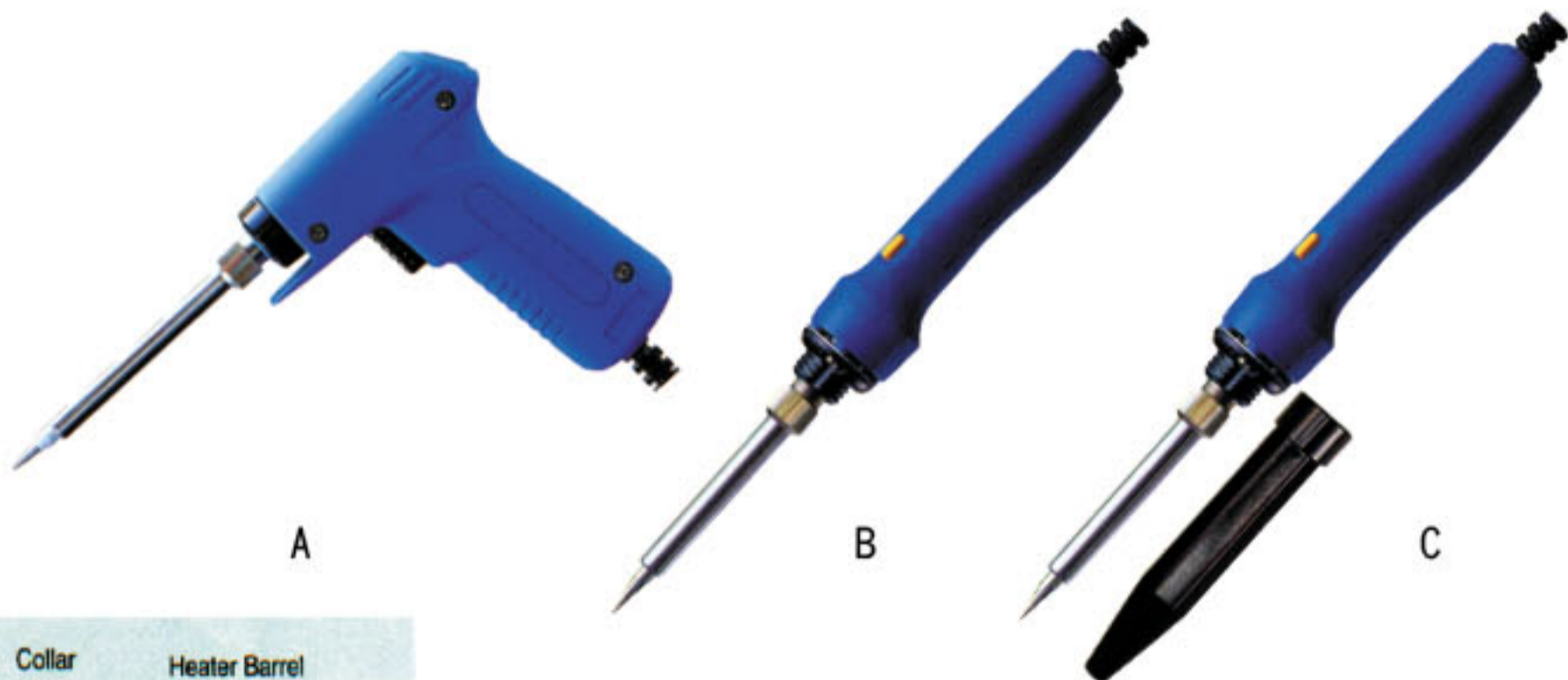

只需按扭，瓦數即能由15W提升至150W，
陶瓷發熱元件，絕熱層手柄不燙手，輕巧精密，使用舒適

	產品編號	品名	規格	長度	單位	價格
A	315-TQ77	槍型二段式烙鐵	15/150W	166mm	支	1625
B	315-TQ90	筆型二段式烙鐵	15/150W	200mm	支	1300
C	315-TQ95	筆型二段式烙鐵 附膠套	15/150W	200mm	支	1375



強力吸錫槍



1. 吸錫吹風兩用可拆穿孔另件或SMT。
2. 吸引力強可吸達8層基板以上，提高作業效率。
3. 一體成型不需外接幫浦，攜帶方便。

產品編號	品名	規	格	單位	價格
318-7000	電動真空吸錫槍	100W	110V	支	18000

W.T

自動出錫烙鐵



產品編號	品名	規	格	單位	價格
316-0030	30W 自動出錫烙鐵	110V		支	750
316-003001	烙鐵頭 4mm 30W用		10支/包	支	45
316-0040	40W 自動出錫烙鐵	110V		支	750
316-004001	烙鐵頭 5mm 40W用		10支/包	支	50
316-0060	60W 自動出錫烙鐵	110V		支	750
316-006001	烙鐵頭 6mm 60W用		10支/包	支	65
316-0080	80W 自動出錫烙鐵	110V		支	1000
316-0100	100W 自動出錫烙鐵	110V		支	1000

W.T

快速電烙鐵



只需按扭，瓦數即能由20W提升至130W，
陶瓷發熱元件，絕熱層手柄不燙手，輕巧精密，使用舒適

產品編號	品名	規	格	單位	價格
A 316-TQ86	二段式烙鐵 槍型TQ-86	20W/130W		支	800
B 316-TQ95	二段式烙鐵 筆型TQ-95	20W/130W		支	750
C 316-TQ8601	烙鐵用白鐵管	TQ-86/95通用		支	100
D 316-TQ8602	烙鐵頭 尖型	TQ-86/95通用		支	175